

Tacaof

品名

ユニプラス浴槽内いす 低床80・120-200

品番

BSN09 取扱説明書

この度は、弊社製品をお買いあげいただきまして、ありがとうございます。
正しく安全にお使いいただくため、ご使用前にこの取扱説明書をかならず
お読みください。また、読まれたあとは大切に保管してください。
製品に関して不明な点や不都合なことがございましたら、ご購入販売店
もしくは弊社お客様相談窓口へご連絡ください。

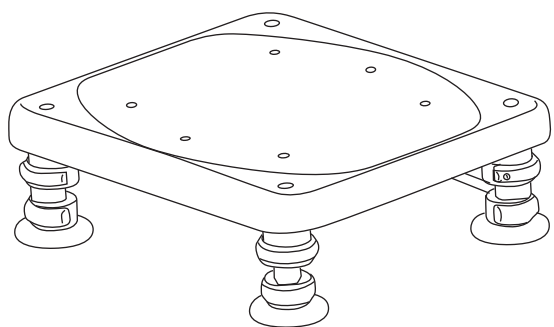

目次

ご使用前の注意	1 P
ご使用上の注意	1～2 P
お手入れ方法と保管方法	2 P
各部の名称と製品仕様	3 P
ご使用方法	3 P
高さの調節方法	4～5 P
軟質シートの取りはずし方 ・ 取り付け方	5 P
天板の取りはずし方	5 P
交換部品のご案内	6 P

株式会社 幸和製作所

〒590-0982 大阪府堺市堺区海山町3丁159番地1
TEL:072-238-0459

※製品は改良のため仕様の一部を予告なく変更する場合がございます。あらかじめご了承ください。

ご使用前の注意

警告 誤った使い方をすると、人が死亡または重傷を負う可能性があるため、下記の項目をかならず守ってください。

- 各部のサビや腐食、ネジのゆるみなど問題がないことを確認してからご使用してください。
- フレーム・パイプに変形はないか、脚ゴムにひび割れ・破れ・磨耗による異常はないかなど、各部をかならず点検してください。
- 脚ゴムが確実に取り付けられていることを確認してください。
- 介助をするときは、使用者の状態を十分把握してから使用してください。
- 4本の脚が全て同じ高さで、確実に固定されていることを確認してください。
- 天板がしっかりと取り付けられていることを確認してください。

ご使用上の注意

警告 誤った使い方をすると、人が死亡または重傷を負う可能性があるため、下記の項目をかならず守ってください。

- 購入する際は、購入先や専門家などに、適切な選択やフィッティングについて相談をしてください。
- 天板を押さえつけてぐらつきがないか確認し、万が一ぐらつく場合は、天板および調節ロックピンが確実に固定されていることを確認してください。
- 浴室内の平らで安定した場所に置いて使用してください。
- 使用者が自分の身体を十分に安定させられないときは、介助者の方が付き添ってください。
- 天板の端に足を置かないでください。(右図参照)
- 最大使用者体重をかならず守ってください。
- 浴槽台以外の用途には、使用しないでください。
- 石鹸などのついた足で天板の上にあがらないでください。
- ヌメリや汚れが付着したままの場所に製品を設置しないでください。
- 天板の上に飛び乗らないでください

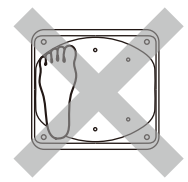

注意 誤った使い方をすると、人が傷害を負う可能性や物的損害が発生する可能性があるため、下記の項目をかならず守ってください。

- 入浴動作は、身体を確実に安定させ、ゆっくりと行ってください。
- 追い焚き付き給湯器や直焚き浴槽、お湯が循環している浴槽で使用する場合は、湯沸しが完了してから設置してください。
- 沸き出し口にかかる位置に置かないでください。
- 熱湯などをかけないでください。製品本体の変形ややけどの原因になります。



注意

誤った使い方をすると、人が傷害を負う可能性や物的損害が発生する可能性があるため、下記の項目をかならず守ってください。

- 滑りやすい床では使用しないでください。
- 使用後は浴槽から取り出してください。
- まれに、もらい錆が発生することがありますので、まめにお手入れを行ってください。
- 持ち運びの際はかならずフレームを持ってください。天板のみを持つと、フレームがはずれるおそれがあります。
- 温泉水や硫黄系の入浴剤は使用しないでください。腐食の原因となりパイプや樹脂が破損しケガをするおそれがあります。
- 排水溝の近くに設置する場合は、止水栓の鎖等に注意してください。
- 人が乗った状態で移動させないでください。
- 2人以上同時に使用しないでください。
- 横方向に強い力をかけないでください。
- 軟質シートをはずした状態で使用しないでください。
- 吸盤が付かなくなったり、脚ゴムにひび割れが発生した場合は、使用を中止してください。
- サウナでは使用しないでください。
- 毛染め液を使用しないでください。
- 浴槽内に製品を沈めた状態でジェットバスやジャクジー等を使用しないでください。
- 定期的に製品を設置している浴槽や洗い場を清掃してください。脚ゴムとの間に汚れが溜まり滑りやすくなったり汚れが落ちにくくなる可能性があります。
- 使用時以外は本製品を浴槽内に入れたままにしないでください。

お手入れ方法

- 柔らかい布やスポンジに、うすめた浴室用中性洗剤を含ませて汚れを取った後、きれいな水で洗剤を洗い流してください。その後、陰干しあるいは乾いた布で乾拭きしてください。
- タワシや研磨剤入りのスポンジ、磨き粉などは使用しないでください。
- 塩素系洗剤・シンナー・クレゾールなどは絶対に使用しないでください。プラスチック、パイプ、固定部品（ネジなど）の劣化や破損をまねくことがあります。

保管方法

- 床の材質、表面加工などによっては、脚ゴムが床に付着、色移り、変色する場合があります。
長時間保管する場合は、直接床に置かないようにしてください。
- 屋外に放置したり、直接日光下に置かないでください。劣化および変色の原因になります。
- 浴室乾燥機の吹き出し口近くには保管しないでください。

各部の名称と製品仕様

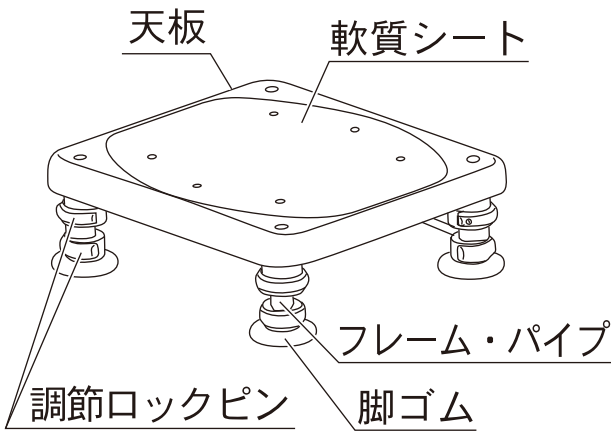

組み立て寸法	幅360×奥行340 ×高さ80・120・140・160・180・200 mm		
天板寸法	幅360×奥行340mm		
重量	2.7Kg	最大使用者体重	100Kg
材質	天板 : ポリプロピレン 軟質シート : 合成ゴム 脚ゴム : 合成ゴム フレーム・パイプ : アルミニウム合金		

※各寸法、重量は参考数値です。

■防カビ加工について

本製品は防カビ加工を施しています。

⚠️ 注意

- 防カビ試験は、JIS に基づいて実施しています。
- 防カビ加工は、カビを死滅させるものではありません。
- 使用条件によってはカビが発生する場合があります。

ご使用方法

■踏み台として使用する場合

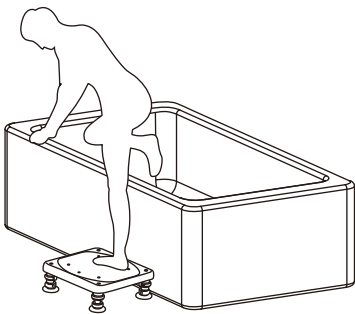

- 1 浴槽台を浴槽の側面に近づけて設置し、安定していることを確認してから浴槽の手すりやフチなどを持って、身体を確実に安定させてください。
- 2 片足ずつゆっくりと浴槽台の中央付近にのせてください。
- 3 身体の安定を保ちながら、片足ずつゆっくりと浴槽内に入ってください。

※浴槽から出る場合は、逆の手順で行ってください。

⚠️ 注意

- ツルツルとした小さいタイルが埋め込まれた洗い場では、使用しないでください。

■浴槽内のイスとして使用する場合

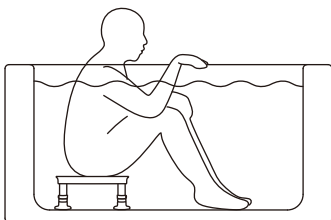

- 1 浴槽の手すりやフチなどを持って、片足ずつゆっくりと浴槽の中へ入ってください。
- 2 身体の安定を保ちながら、ゆっくりと座ってください。

※浴槽から出る場合は、逆の手順で行ってください。

⚠️ 注意

- 温泉や入浴剤入りのお湯が入った浴槽内には設置しないでください。プラスチック、パイプ、固定部品（ネジなど）の劣化や破損をまねき、ケガをするおそれがあります。
- 浴槽内では、浴槽のフチにつかまるなどして、浴槽台から滑り落ちないように注意してください。

高さの調節方法

【高さ調節 120mm ~ 160mm】

1 高さ調節ピン（大）をはずして、中間パイプをスライドさせ、設定したい穴に合わせてください。

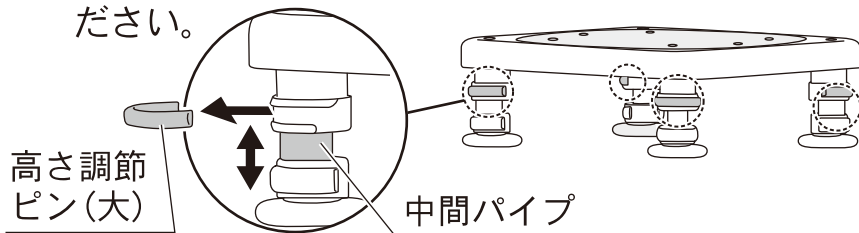

2 高さ調節ピン（大）を奥までしっかりさし込んで、調節ピンが浮いていない事を確認してください。

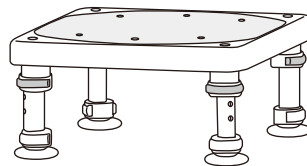

【高さ調節 180mm ~ 200mm】

1 高さを 160mm の状態に設定してください。

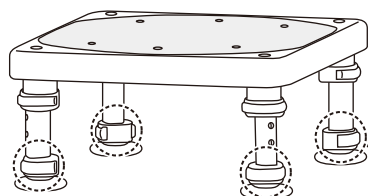

2 高さ調節ピン（小）をはずして、下段パイプをスライドさせ、設定したい穴に合わせてください。

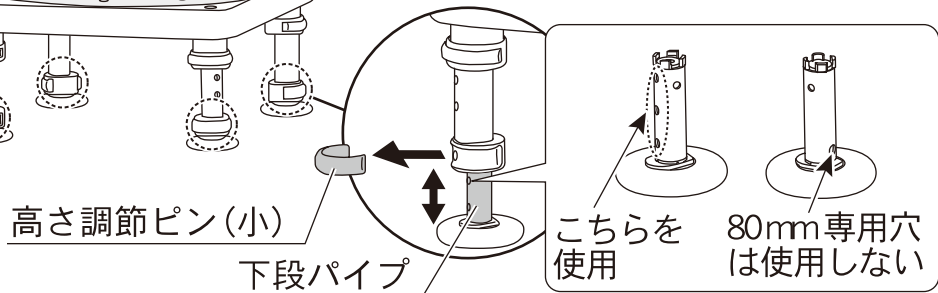

3 高さ調節ピン（小）を奥までしっかりさし込んで、調節ピンが浮いていない事を確認してください。

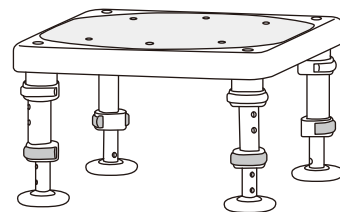

【高さ調節 80mm】

1 高さ調節ピン（大）と高さ調節ピン（小）を取りはずし、中間パイプを取りはずしてください。

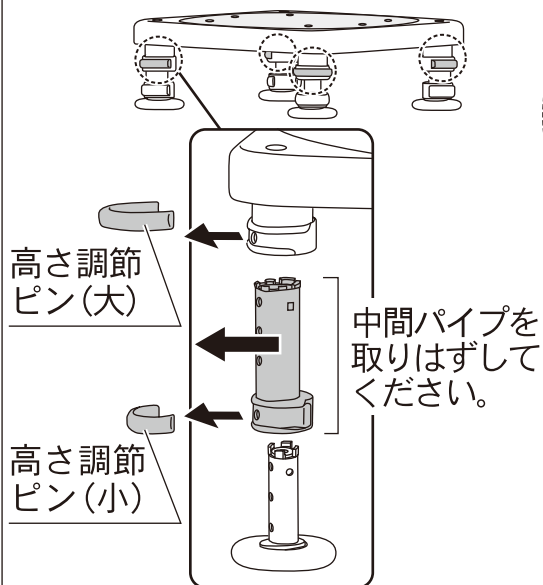

2 下段パイプのガタ防止樹脂と上段パイプの穴の方向を合わせて下段パイプを挿入してください。

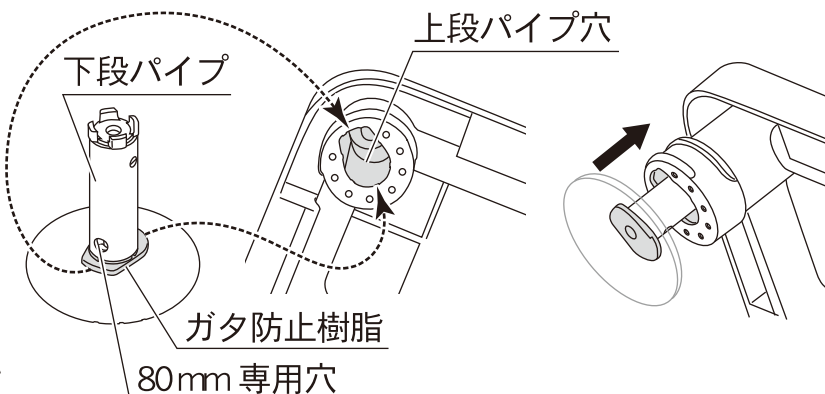

▲ 注意 80mm 専用穴以外を使用しないでください。

3 高さ調節ピン（大）を奥までしっかり差し込んで、調節ピンが浮いていない事、下段パイプが抜けられない事を確認してください。



⚠️ 注意

- 全てのパイプの高さが同じ高さで、確実に固定されていることを必ず確認してください。
- パイプを無理に引き抜かないでください。部品が破損するおそれがあります。

軟質シートの取りはずし方・取り付け方

天板の軟質シートは取りはずして洗うことができます。

■ 取りはずし方

軟質シートのフチを持ちあげ、ゆっくりとはずしてください。

■ 取り付け方

軟質シート裏面の突起を天板の穴に合わせ、上からしっかりと押さえてください。

軟質シートの突起は下図の通り 13箇所あります。取り付け後、上から指でしっかりと押し込んでください。

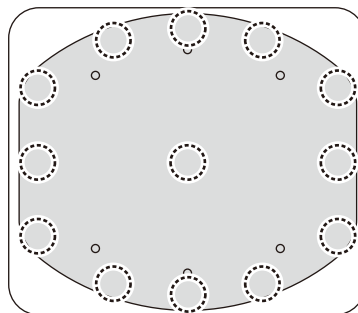
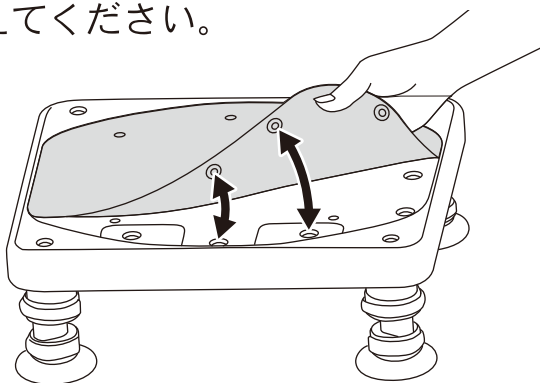

⚠️ 注意

- 軟質シートが確実に取り付けられていることを確認してください。

天板の取りはずし方

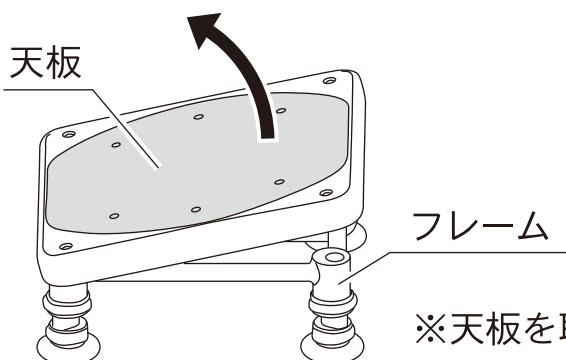

天板は取りはずして洗うことができます。フレームを片手で持ち、もう一方の手で天板を持ち上げて取りはずしてください。



※天板を取り付けるときは、逆の手順で行ってください。

⚠️ 注意

- 天板を取り付けるときは、指などをはさまないように注意してください。
- 天板が確実に取り付けられていることを確認してください。

交換部品のご案内

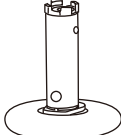
下記部品は交換部品としてお買い求めいただけます。部品が汚れる、または破損した場合は交換してください。

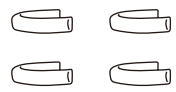
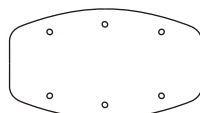
部品名	品番	内容	画像
脚ゴムセット	BSN09-WT-P01	脚ゴムセット × 1SET (脚ゴム+下段パイプセット)	
中間パイプセット	BSN09-WT-P02	中間パイプセット × 1SET	
高さ調節ピン(大)	BSN09-WT-P03	高さ調節ピン(大) × 4個	
高さ調節ピン(小)	BSN09-WT-P04	高さ調節ピン(小) × 4個	
軟質シート	BSN09-WT-P05	軟質シート × 1個	

ココロ、ヨロコブ、テイコブ

Tacaof

製品の破損や異常を発見した場合は、直ちに使用を中止し、
ご購入販売店もしくは弊社お客様相談窓口へご連絡ください。
そのまま使用しますと、重大な事故につながる危険がございます。

※本製品をほかの方にお譲りになるときは、かならず本書もあわせてお渡してください。