

Tacaof

品名

ユニプラス ミドルシャワーチェア

品番

BSU15 取扱説明書

この度は、弊社製品をお買いあげいただきまして、ありがとうございます。
正しく安全にお使いいただくため、ご使用前にこの取扱説明書をかならず
お読みください。また、読まれたあとは大切に保管してください。
製品に関して不明な点や不都合なことがございましたら、ご購入販売店
もしくは弊社お客様相談窓口へご連絡ください。

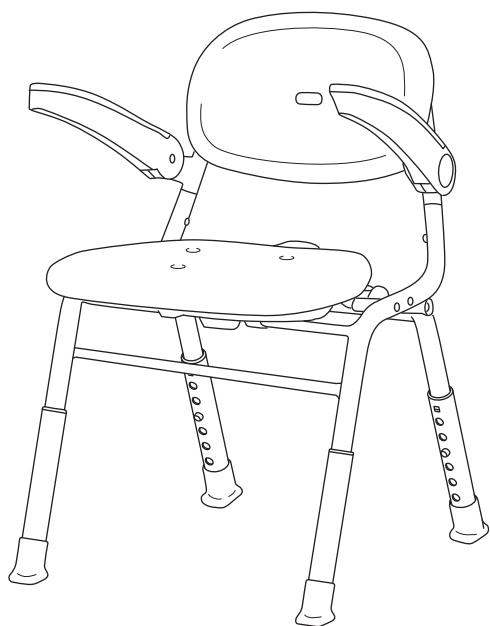

目次

ご使用前の注意	1P
ご使用上の注意	1～2P
お手入れ方法	3P
保管方法	3P
各部の名称と製品仕様	4P
交換部品のご案内	5P
ご使用方法	5P
組み立て方・折りたたみ方	6P
座面高さの調節方法	7P
パッドの取りはずし方・取り付け方	7P
脚ゴムの取りはずし方・取り付け方	7P

製品の破損や異常を発見した場合は、直ちに使用を中止し、
ご購入販売店もしくは弊社お客様相談窓口へご連絡ください。
そのまま使用しますと、重大な事故につながる危険がございます。

※本製品をほかの方にお譲りになるときは、かならず本書もあわせてお渡してください。

株式会社 幸和製作所

〒590-0982 大阪府堺市堺区海山町3丁159番地1
TEL:072-238-0459
<https://kowa-seisakusho.co.jp/>

※製品は改良のため仕様の一部を予告なく変更する場合がございます。あらかじめご了承ください。

ご使用前の注意



警告

誤った使い方をすると、人が死亡または重傷を負う可能性があるため、下記の項目をかならず守ってください。

- 各部のサビや腐食、ネジのゆるみなど問題がないことを確認してから使用してください。
- パイプに変形はないか、脚ゴムにひび割れ・破れ・磨耗による異常はないかなど、各部をかならず点検してください。
- 脚ゴムが確実に取り付けられていることを確認してください。
- 延長パイプがすべて同じ高さに設定されていることを確認してください。
- 介助をするときは、使用者の状態を十分把握してから使用してください。

ご使用上の注意



警告

誤った使い方をすると、人が死亡または重傷を負う可能性があるため、下記の項目をかならず守ってください。

- 購入する際は、購入先や専門家などに、適切な選択やフィッティングについて相談をしてください。
- 使用者が自分の身体を十分に安定させられないときは、介助者の方が付き添ってください。
- 踏み台として使用したり、飛び乗ったりしないでください。
- 浴室内の平らで安定した場所に置いて使用してください。
- 座面を押さえつけて、ぐらつきがないか確認し、万が一ぐらつく場合は座面および延長パイプが確実に固定されていることを確認してください。
- 最大使用者体重をかならず守ってください。
- 浴室内のイス以外の用途には、使用しないでください。
- 背もたれや肘かけを手すり代わりに持たないでください。
- 身体を大きくのけぞって背もたれに体重をかけすぎないでください。また、片側の肘かけだけに体重をかけすぎないでください。
- 座面のフチに座る、背もたれに座る、肘かけに座るなど、座面の中央以外に座らないでください。製品が破損したり転倒するおそれがあります。
- 2人以上同時に座らないでください。転倒するおそれがあります。
- 浴室の洗い場以外で使用しないでください。
- 修理や改造はしないでください。本体機能が正常にはたらかず、ケガの原因になります。
- 上体を後方に大きく傾け肘かけに体重をかけすぎないでください。転倒してケガをするおそれがあります。
- 横方向に強い力をかけないでください。転倒してケガをするおそれがあります。



警告

誤った使い方をすると、人が死亡または重傷を負う可能性があるため、下記の項目をかならず守ってください。

- 故意にゆすらないでください。転倒してケガをするおそれがあります。
- 製品を折りたたむときに指をはさまないように注意してください。ケガをするおそれがあります。
- 座面の水抜き穴に手指や足指を入れしないでください。指が抜けなくなりケガの原因になります。
- 座面が確実にロックされていることを確認してください。転倒してケガをするおそれがあります。
- 折りたたみレバーに無理な力を加えたり、折りたたみレバーで身体を支えたりしないでください。破損することがあります。
- 折りたたみレバーに物を置いたり、かけたりしないでください。ロックがはずれて本体が折りたたまれるおそれがあります。
- 折りたたみ操作時以外は、折りたたみレバーを操作しないでください。



注意

誤った使い方をすると、人が傷害を負う可能性や物的損害が発生する可能性があるため、下記の項目をかならず守ってください。

- 入浴動作は、身体を確実に安定させ、ゆっくりと行ってください。
- 肘かけだけを持って、引っばったり、持ちあげたりしないでください。
- 熱湯などをかけないでください。製品本体の変形や、やけどの原因になります。
- サウナ等の高温の場所で使用しないでください。また、直射日光などを当てないでください。パッドが変形するおそれがあります。
- 滑りやすい床では使用しないでください。
- 石けん水やシャンプーなどで座面や床と接する部分が滑りやすくなるので、注意してください。
- 人が乗った状態で移動させないでください。
- 水中に沈めて使用したり、洗ったりしないでください。
- まれに、もらい錆が発生することがありますので、まめにお手入れを行ってください。
- 温泉水や硫黄系の入浴剤を使用しないでください。腐食の原因となりパイプや樹脂が破損しケガをするおそれがあります。
- 火気に近づけないでください。火災や変形の原因となります。
- 折りたたみレバーに髪の毛やごみが付いたまま使用しないでください。折りたたみができない、または組み立て時に座面がロックされない場合があります。

お手入れ方法

- 柔らかい布やスポンジに、うすめた浴室用中性洗剤を含ませて汚れを取ったあと、きれいな水で洗剤を洗い流してください。その後、陰干しあるいは乾いた布で乾拭きしてください。
- タワシや研磨剤入りのスポンジ、磨き粉などは使用しないでください。
- 塩素系洗剤・シンナー・クレゾールなどは絶対に使用しないでください。プラスチック、パイプ、固定部品（ネジなど）の劣化や破損をまねくことがあります。

保管方法

- 床の材質、表面加工などによっては、脚ゴムが床に付着、色移り、変色する場合があります。長時間、保管する場合は、直接床に置かないようにしてください。
- 屋外に放置したり、直射日光下に置かないでください。劣化および変色の原因になります。
- 製品を折りたたんだ状態で保管するとき
立てて置くとき……平坦で安定する場所に置いてください。
横にして置くとき……本体の上に重いものを置いたりしないでください。
- 浴室乾燥機の吹き出し口近くには保管しないでください。クッションが縮み、取り付けができなくなることがあります。

各部の名称と製品仕様

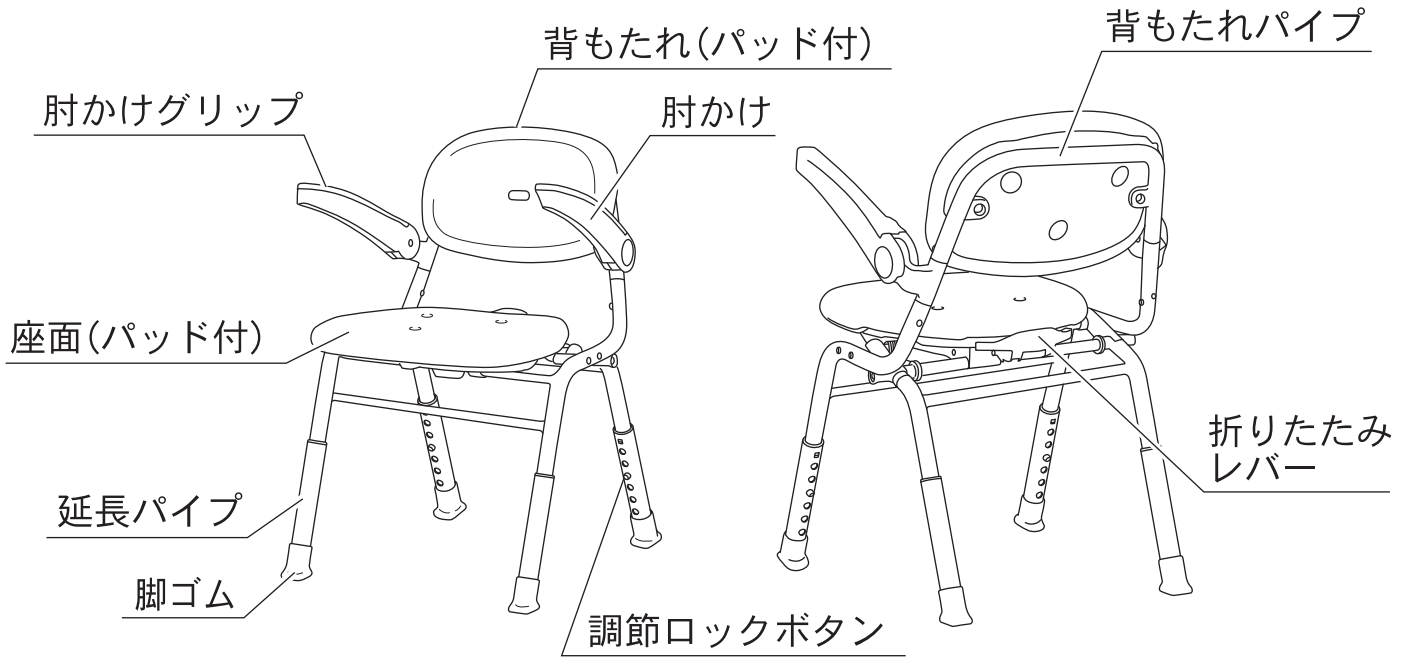

組み立て寸法	幅455×奥行480～500×高さ640～735mm		
折りたたみ寸法	幅455×奥行220×高さ795～895mm		
座面高さ	360～460mm 6ポジション	座面寸法	幅400×奥行325mm
肘かけ高さ (座面から)	205mm	肘かけ内寸 (最大)	420mm
最大使用者体重	100kg	重量	4.9kg
材 質	パイプ：アルミニウム合金	座面・背もたれ：ポリエチレン	
	パッド：EVA樹脂	脚ゴム：EVA樹脂	
	肘かけグリップ：エラストマー		

※各寸法、重量は参考数値です。

■防カビ加工について

本製品は防カビ加工を施しています。



⚠️ 注意

- 防カビ試験は、SIAA 指定法にて実施しています。
- 防カビ加工は、カビを死滅させるものではありません。
- 使用条件によってはカビが発生する場合があります。
- SIAA の安全性基準に適合しています。

交換部品のご案内

下記部品は交換部品としてお買い求めいただけます。部品が汚れる、または破損した場合は交換してください。

部品名	品番	色	内容	交換方法
背もたれパッド	BSU15-WT-P01	ホワイト	・背もたれパッド ×1個	P.7 「パッドの取りはずし方・取り付け方」参照
	BSU15-BK-P02	ブラック		
	BSU15-DA-P03	レッドオレンジ		
座面パッド	BSU15-WT-P04	ホワイト	・座面パッド ×1個	
	BSU15-BK-P05	ブラック		
	BSU15-DA-P06	レッドオレンジ		
脚ゴム 4個入	BSU12-WT-P05	ホワイト	・脚ゴム ×4個	P.7 「脚ゴムの取りはずし方・取り付け方」参照
	BSU12-BK-P06	ブラック		

ご使用方法

浴室の洗い場で、シャワーを浴びたり、身体を洗う際にご使用ください。
また、肘かけが上にあがるため、座ったまま楽に身体の向きを変え、移乗することができます。

身体状況などに合わせて、座面高さを調整してください。
座面高さはP7 座面高さの調節方法を確認してください。

■浴槽内への移乗のしかた

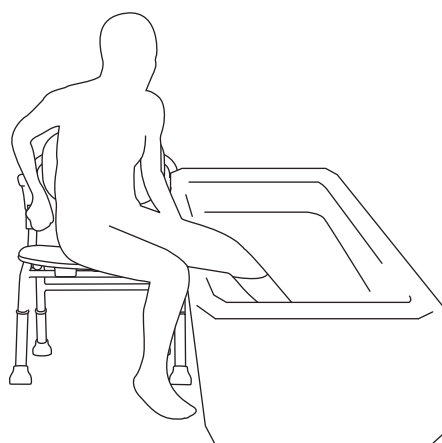

- 1 シャワーチェアをできるだけ浴槽に近づけ、浴槽側の肘かけをあげてください。
- 2 身体の向きを変え、片足ずつゆっくりと浴槽の中へ入ってください。

⚠️ 注意

- ツルツルとした小さいタイルが埋め込まれた洗い場では、使用しないでください。
- 浴槽内への移乗は、身体を確実に安定させてゆっくりと行ってください。

組み立て方・折りたたみ方

■組み立て方

- 1 背もたれパイプを持ち、後脚を軸に前脚を少し浮かせます。

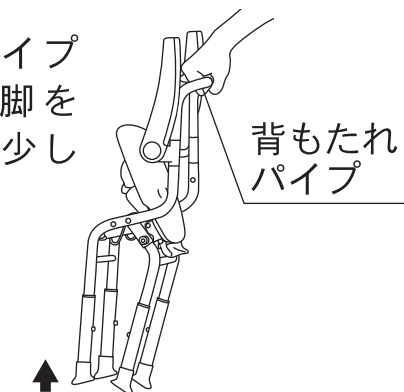

- 2 背もたれパイプを矢印の方向にさげてください。

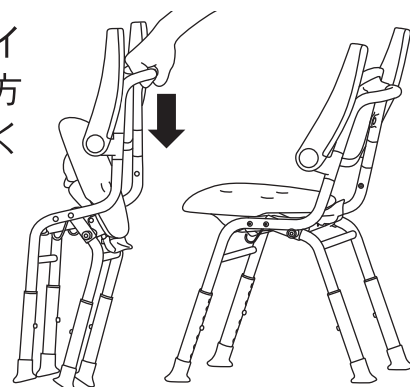

- 3 座面のロックがかかっていることを確認してください。

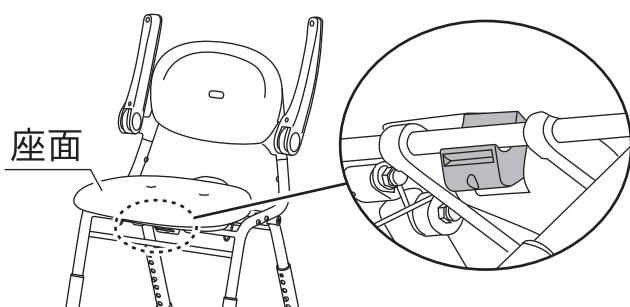

- 4 座面を上からしっかり押さえ、左右の肘かけをさげてください。

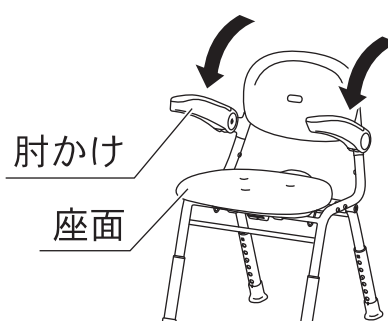

■折りたたみ方

- 1 左右の肘かけをあげてください。

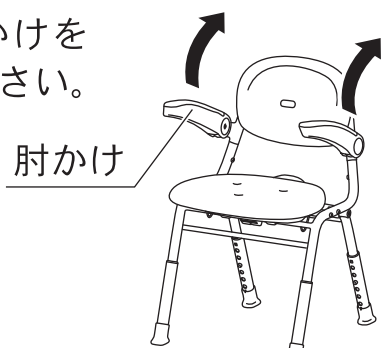

- 2 座面後端の折りたたみレバーをさげてください。

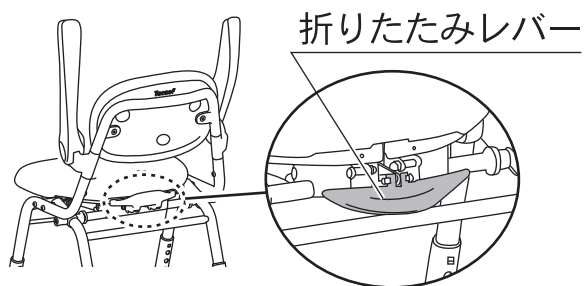

- 3 背もたれパイプを持って、後脚を軸に矢印の方向へあげてください。

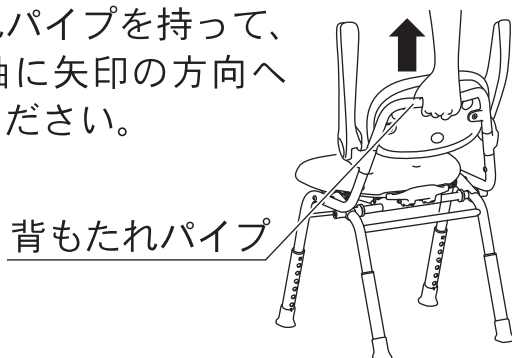

折りたたんだ状態でも自立します。



▲注意

- 手や指をはさまないように十分注意してください。
- 座面が確実に押し上げられ、ロックされていることを確認してから使用してください。
- 折りたたむ際は、先に肘かけを跳ねあげてから折りたたんでください。
- 持ちあげる際は、かならず背もたれパイプを持って持ちあげてください。

座面高さの調節方法

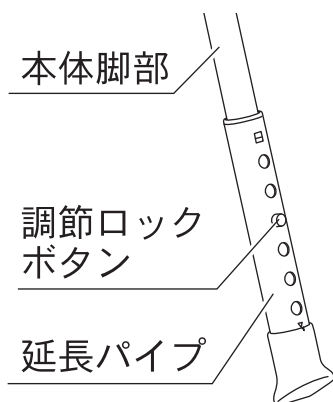

【延長パイプの取り付け方】

本体脚部の調節ロックボタンを押しながら延長パイプを本体脚部に差し込んでください。取りはずすときは、調節ロックボタンを押しながら延長パイプを引き抜いてください。

【高さの調節方法】

調節ロックボタンを押しながら延長パイプを上下させ、設定したい高さの穴に合わせてください。その後、調節ロックボタンが確実に穴から出ていることを確認してください。

⚠ 注意

- 延長パイプが固定されていることをかならず確認してから使用してください。
- 延長パイプがすべて同じ高さに設定されていることをかならず確認してください。

パッドの取りはずし方・取り付け方

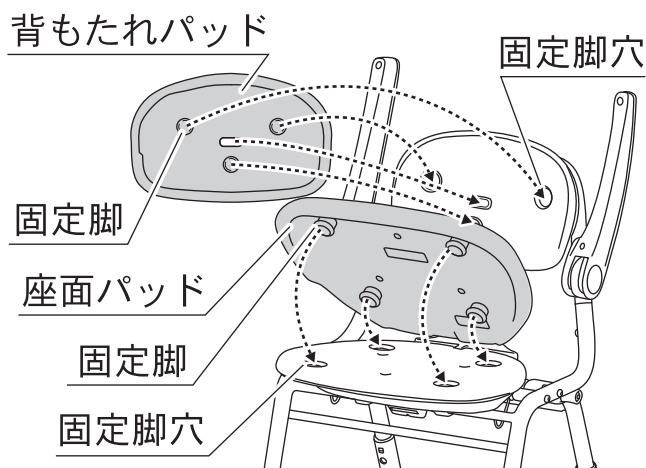

背もたれ、座面のパッドは取りはずして洗うことができます。

■取りはずし方

背もたれ、座面それぞれの裏側から固定脚を押し出してください。

■取り付け方

パッドの固定脚を背もたれ、座面それぞれの固定脚穴に合わせて押し込み、パッドの縁を座面・背もたれにかぶせてください。

⚠ 注意

- パッドの前後、上下を間違えないように注意してください。
- パッドが確実に取り付けられていることを確認してください。

脚ゴムの取りはずし方・取り付け方

■取りはずし方

交換する脚ゴムを引き抜いてください。
※ねじりながら引き抜くと取りはずしやすくなります。



■取り付け方

脚ゴムの△マークと延長パイプの△マークの位置を合わせ、延長パイプの△マークと脚ゴムの上端が合うところまで差し込んでください。

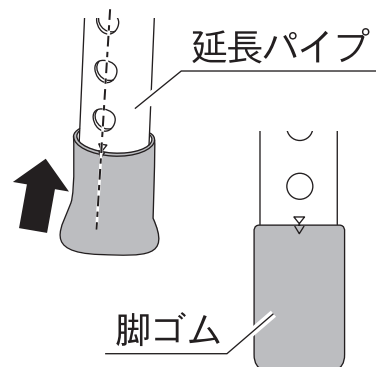

⚠ 注意

- 取り付け後、4本の脚が確実に接地していることを確認してください。